

RENOVACIÓN DE LA RED DE ABASTECIMIENTO Y SANEAMIENTO

La Folía, Joaquín Costa y San Luis

SANTANDER

PROYECTO DE CONSTRUCCIÓN
DIRECCIÓN DE OBRA

AÑO DE REDACCIÓN 2016

AÑO DE CONSTRUCCIÓN 2016

CLIENTE/EMPRESA AQUALIA. EXCMO. ATYO SANTANDER

DESCRIPCIÓN GRÁFICA

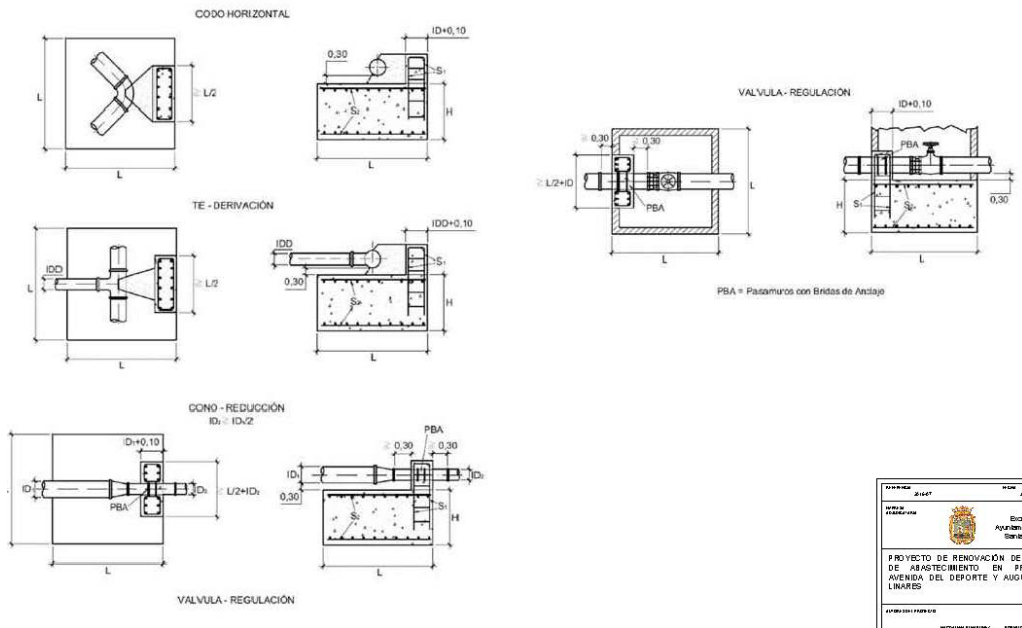
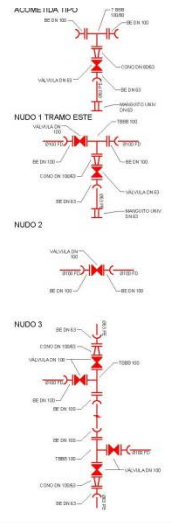

PROYECTO	ABAST.	FECHA	14
CLIENTE	AQUALIA	ELABORADO	AGUIRRE
 PROYECTO DE RENOVACIÓN DE LA RED DE ABASTECIMIENTO EN FRC AVENIDA DEL DEPORTE Y AVENIDA LINARES		REVISADO	AGUIRRE
		APROBADO	AGUIRRE

AMPLIACIÓN DE E. BOMBEO CABEZÓN DE LIÉBANA, CANTABRIA DE AGUA POTABLE Y SANEAMIENTO EN PIASCA

PROYECTO DE CONSTRUCCIÓN

AÑO DE REDACCIÓN 2016

CLIENTE/EMPRESA CONSEJERÍA DE UNIVERSIDADES E INVESTIGACIÓN, MEDIO
AMBIENTE Y POLÍTICA SOCIAL

DESCRIPCIÓN GRÁFICA

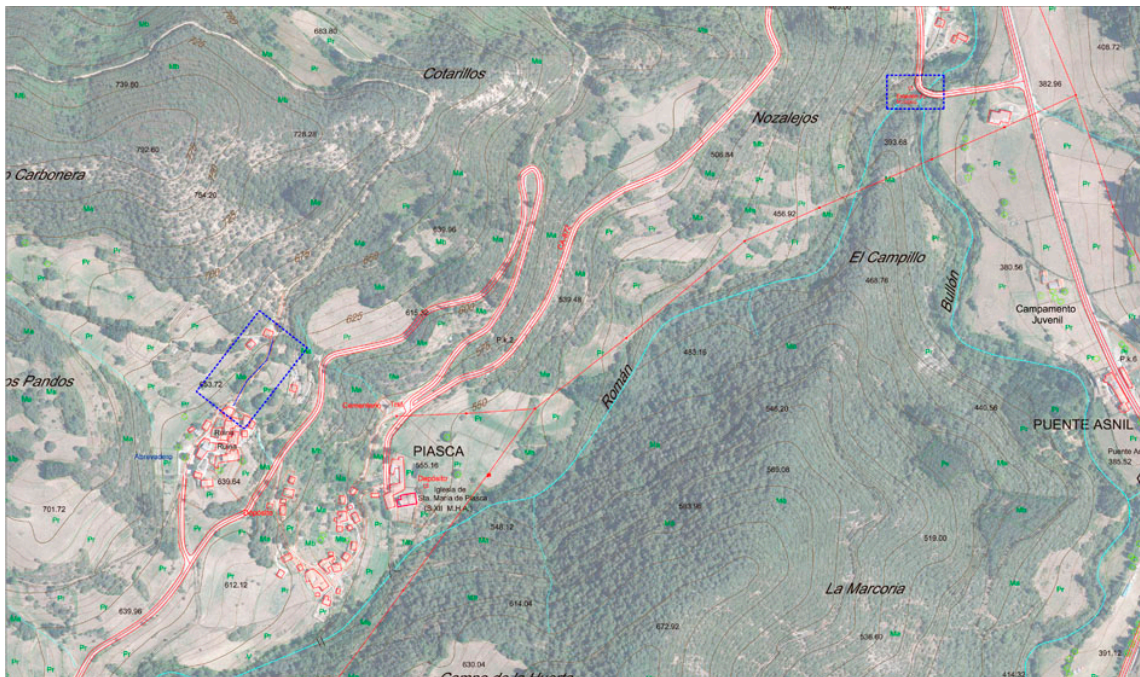

AMPLIACIÓN DE CAUDAL A ENMEDIO, CANTABRIA FOMBELLIDA Y SUMINISTRO DE AGUA A LA EST SERVICIO

PROYECTO DE CONSTRUCCIÓN

AÑO DE REDACCIÓN 2015

CLIENTE/EMPRESA CONSEJERÍA DE MED. AMBIENTE, ORD TERRITORIO Y
URBANISMO

DESCRIPCIÓN GRÁFICA



NUEVO COLECTOR PARA DESVIAR VERTIDOS DE AG. RESIDUALES EN RIAÑO

CAMPOO DE YUSO, CANTABRIA

PROYECTO DE CONSTRUCCIÓN

AÑO DE REDACCIÓN 2014

CLIENTE/EMPRESA CONSEJERÍA DE MED. AMBIENTE, ORD TERRITORIO Y URBANISMO

DESCRIPCIÓN GRÁFICA

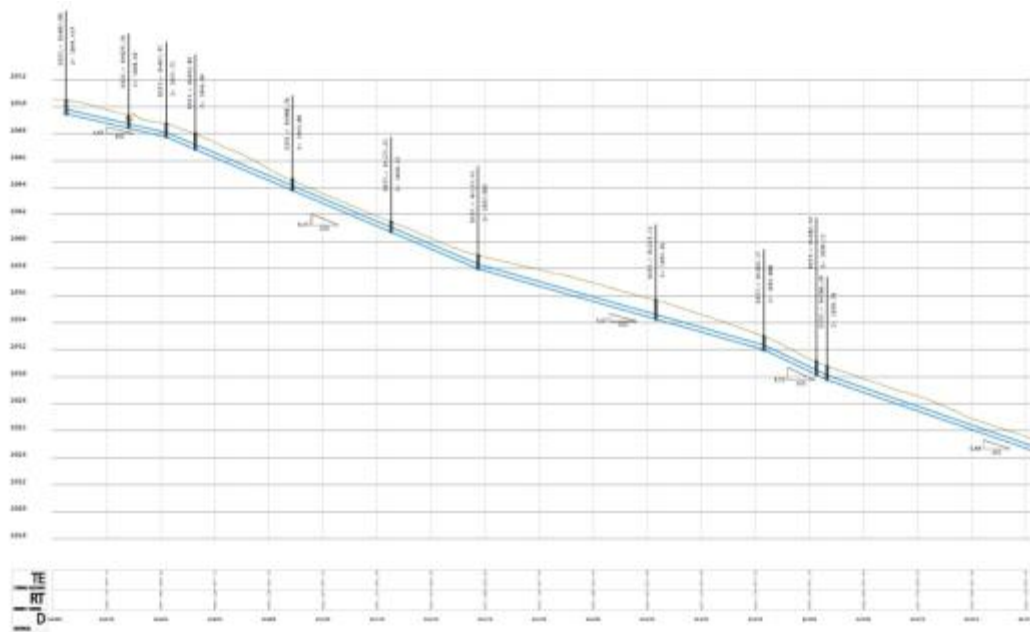
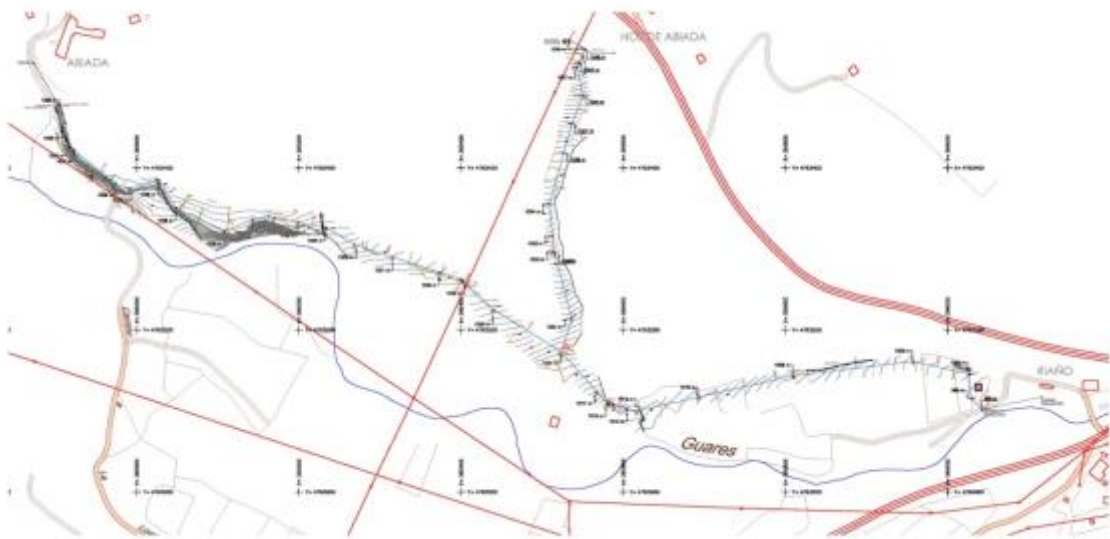

NUEVA ACOMETIDA DE AGUA Y BOMBEO PARA EL BARRIO EL JURRIÓ ALTO PARBAYÓN, PIÉLAGOS - CANTABRIA

PROYECTO DE CONSTRUCCIÓN

AÑO DE REDACCIÓN 2014

CLIENTE/EMPRESA AYUNTAMIENTO DE PIÉLAGOS

DESCRIPCIÓN GRÁFICA

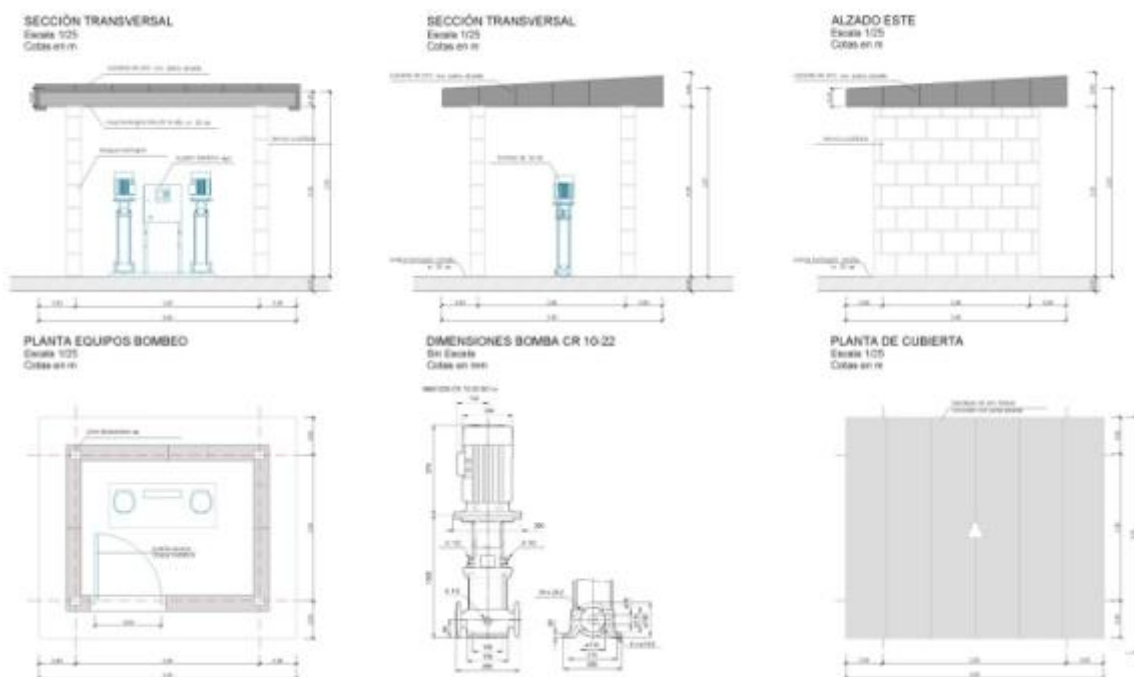

RENOVACIÓN DE TUBERÍA DE AGUA POTABLE ENTRE ZURITA Y VIOÑO

PIÉLAGOS, CANTABRIA

ESTUDIO DE ALTERNATIVAS
PROYECTO DE CONSTRUCCIÓN

AÑO DE REDACCIÓN 2014

CLIENTE/EMPRESA AYUNTAMIENTO DE PIÉLAGOS

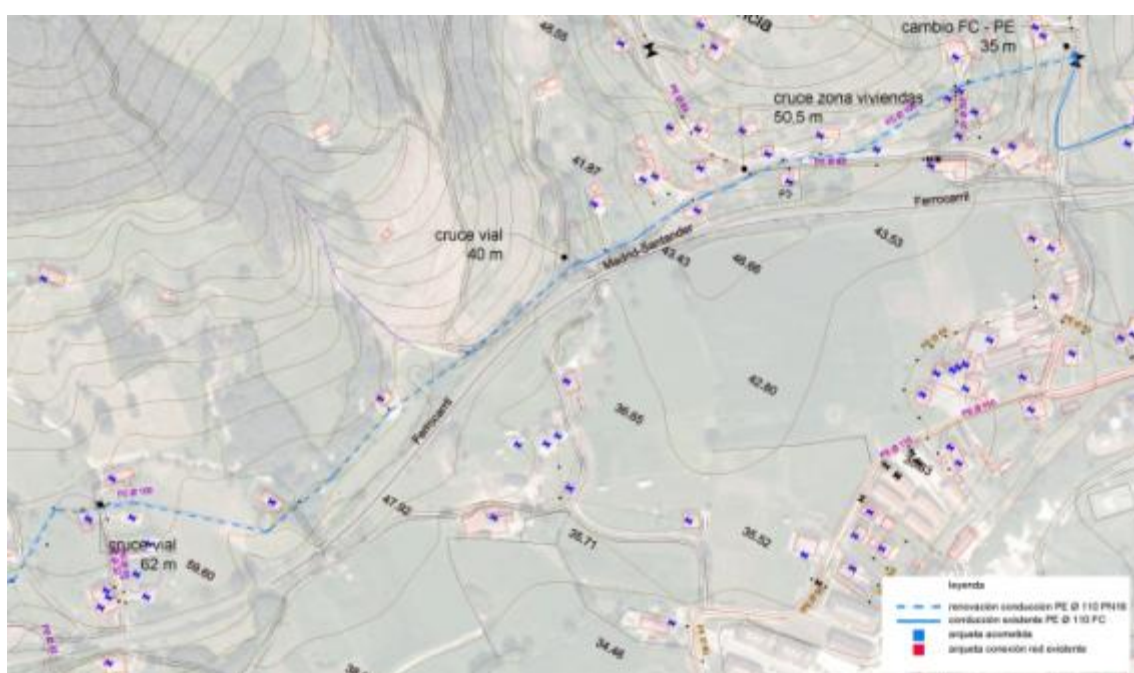

ABASTECIMIENTO DE AGUA POTABLE A ESTALLO Y NUEVA CAPTACIÓN EN PORTILLO

VEGA DE PAS, CANTABRIA

PROYECTO DE CONSTRUCCIÓN

AÑO DE REDACCIÓN 2014

CLIENTE/EMPRESA CONSEJERÍA DE MED. AMBIENTE, ORD TERRITORIO Y URBANISMO

DESCRIPCIÓN GRÁFICA

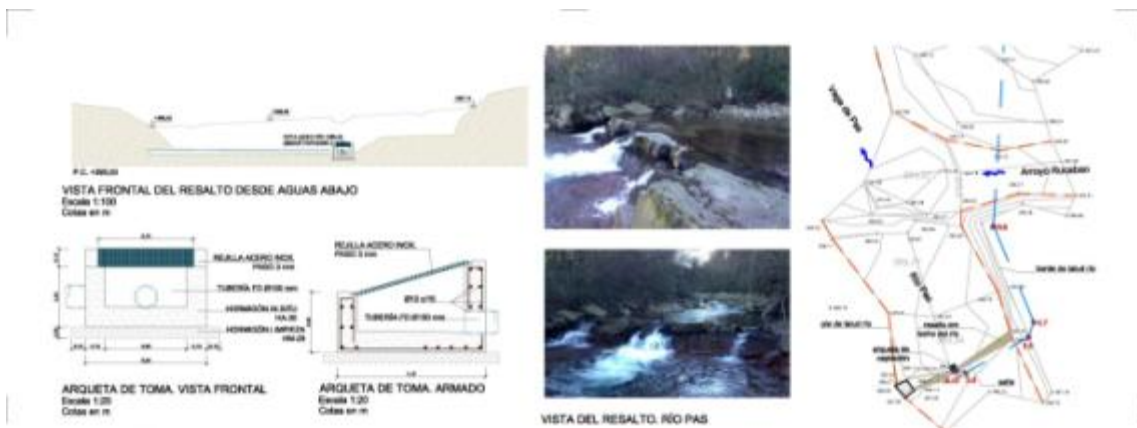

MEJORA DE LA RED DE ALCANTARILLADO

Vázquez de Mella, Nueva Montaña, San Martín
Manuel Prieto Lavín. SANTANDER

PROYECTO DE CONSTRUCCIÓN

DIRECCIÓN DE OBRA

AÑO DE REDACCIÓN 2013

AÑO DE CONSTRUCCIÓN 2013

CLIENTE/EMPRESA AQUALIA. EXCMO. ATYO SANTANDER

DESCRIPCIÓN GRÁFICA

